



# HANDEDINGMOBILE AIRCONDITIONING

+ MODEL



**Polar Breeze**

# Voorwoord, let op en inhoudsopgave

## Voorwoord.

Mobiele airconditioners zijn producten van hoge waarde. Om uw wettige rechten en belangen te verzekeren, gelieve de installatie door professionele technici voor u te laten doen.

Dit instructiehandboek is de universele doelversie voor de modellen van mobiele airconditioners die door ons Co worden vervaardigd. De verschijning van de eenheden die u koopt van de zou lichtjes verschillend kunnen zijn dan die in het handboek worden beschreven, maar het beïnvloedt uw juiste verrichtingen en gebruik niet.

Lees zorgvuldig de gedeelte die aan het specifieke model beantwoorden, en houdt uw handboek bij het apparaat, zodat u het later nog eens kan raadplegen.

## Let op:

- (1) Het toestel is niet geschikt voor gebruik door jonge kinderen of zwakke personen zonder begeleiding van een volwassene.
- (2) De jonge kinderen zouden moeten worden gecontroleerd om ervoor te zorgen dat zij niet met het toestel spelen.
- (3) Het toestel zal overeenkomstig de nationale regelgeving worden geïnstalleerd.
- (4) Als de voedingskabel beschadigd is, moet het door de importeur, zijn wederverkoper of een gelijkwaardige gekwalificeerd bedrijf gerepareerd worden.

## Inhoud

---

Instructies	2
De naam van elk onderdeel en zijn functie	3
Het gebruik van de afstandbediening	5
Gebruik van controle paneel	6
Condenswater afvoer	8
Onderhoud en service	9
Opslag	11
Veiligheidsregels	12
Problemen	13
Installatie	14

## INTRODUCTIE

### **Mobiele airconditioning**

Deze mobiele airconditioner is klein toestel, dat de temperatuur en vochtigheid in een kamer kan regelen. Zijn mobiliteit en afmetingen maken het gebruik gemakkelijk bij verschillende gelegenheden in verschillende ruimten. Ook heeft dit apparaat meerdere functies zoals; koelen, ontvochtigen en ventileren. Deze unit is speciaal ontworpen voor woonhuizen, kantoorpanden enz. Hij is erg compact in vergelijking met andere, met dezelfde koel- capaciteit, heeft een laag stroomverbruik en is geluidsarm.

*Eigenschappen van het verwarmen: het principe is dat de lucht langs een Verwarmingselement stroomt en wordt opgewarmd voordat deze wordt uitgeblazen. De omgevingstemperatuur heeft geen invloed op deze functie.*

## **LET OP !**

Lees voor gebruik eerst zorgvuldig de gebruiksaanwijzing geheel door.

Dit instructiehandboek wordt gebruikt voor begeleiding en er kunnen geen rechten aan worden ontleend. Wij behouden ons het recht voor technische veranderingen zonder hiervan bericht uit te brengen.

## BENAMING ONDERDELEN

### VOORZIJDE

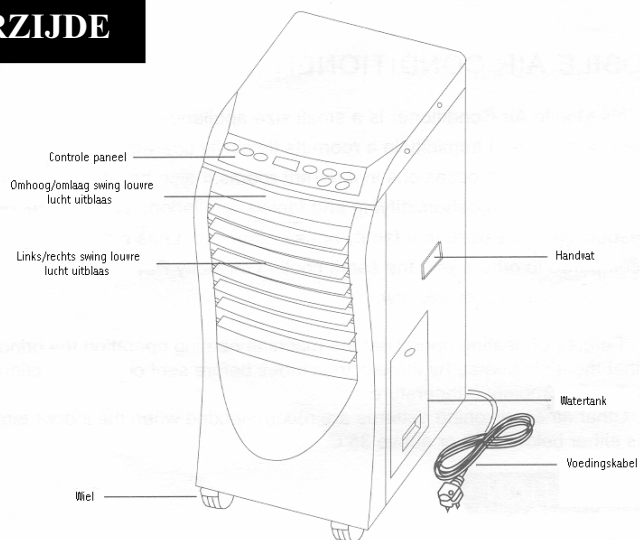

### ACHTERZIJDE

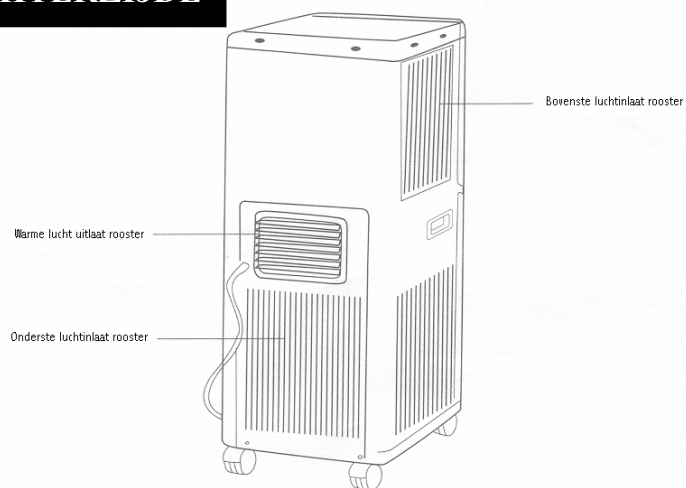

## INSTALLATIE

De verkeerde installatie (te sterk geknikt veroorzaakt storingen).

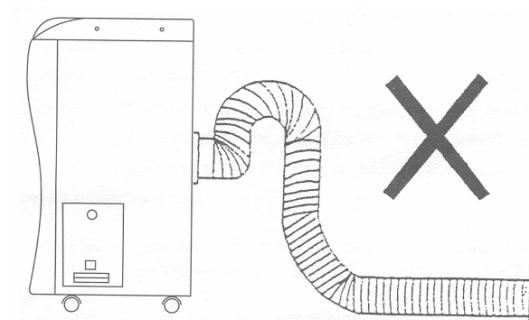

## INSTALLATIE

Juiste montage (indien er een gat in de muur gemaakt dient te worden moet deze tussen de 40 cm en 130 cm gemeten vanaf de vloer gemaakt worden).

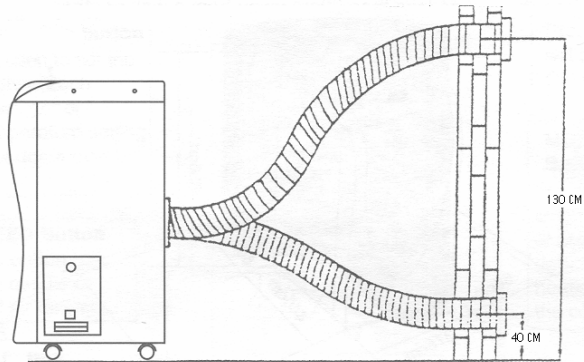

Indien er bochten gemaakt moeten worden doe dat dan zoal onder aangegeven.

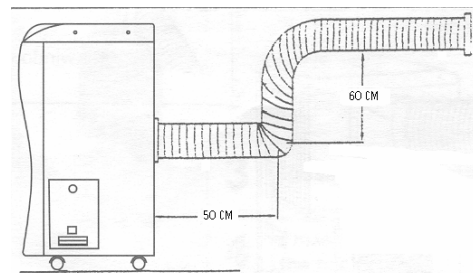
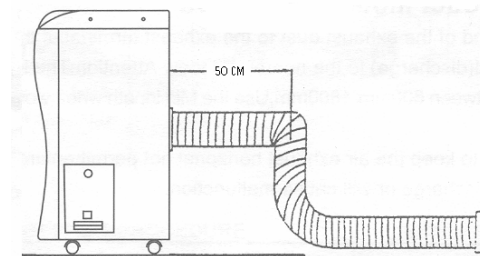

## BENAMING ONDERDELEN EN HUN FUNCTIE

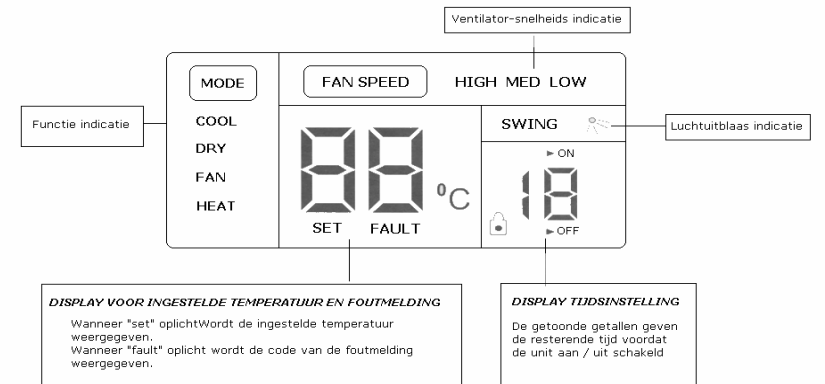
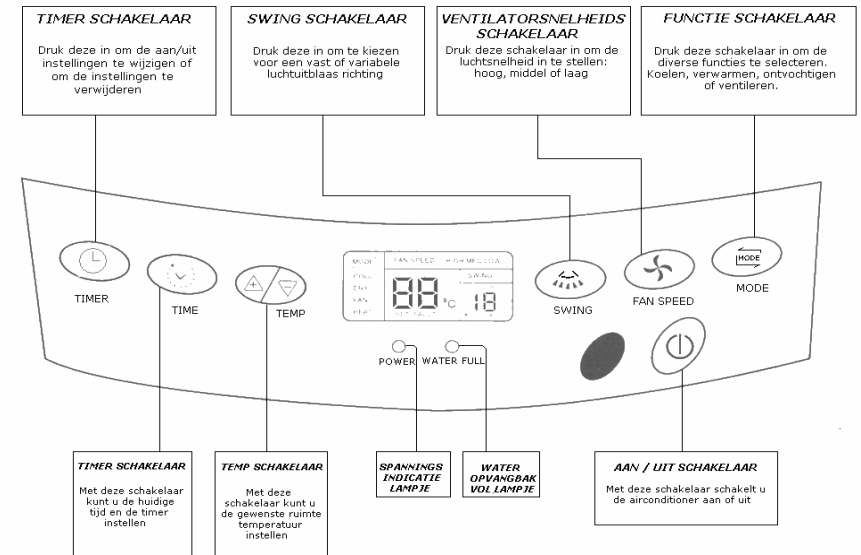

## GEBRUIKSAANWIJZING AFSTANDSBEDIENING

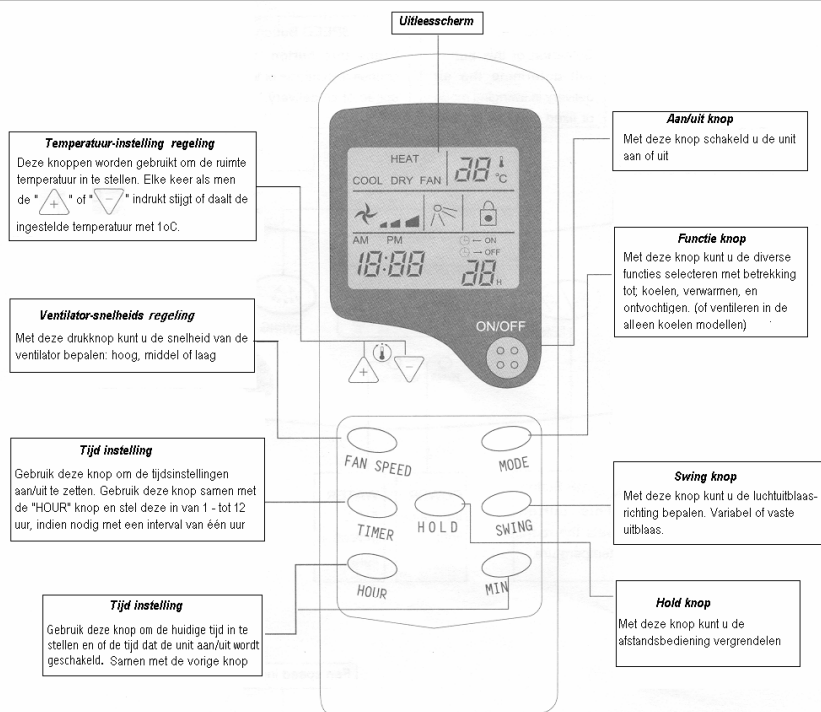

### HUIDIGE TIJD INSTELLEN:

Zodra de batterijen geplaatst zijn zal de tijd automatisch ingesteld staan op 12.00 uur am.

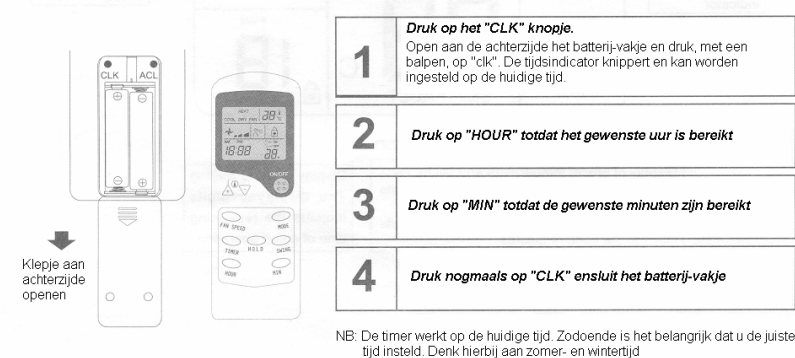

## INSTALLATIE

Selecteer de juiste locatie voor de plaatsing van de airconditioning. Plaats de airconditioner in een horizontale positie en minimaal 50 cm Van de muur of ander opstakel/voorwerp.

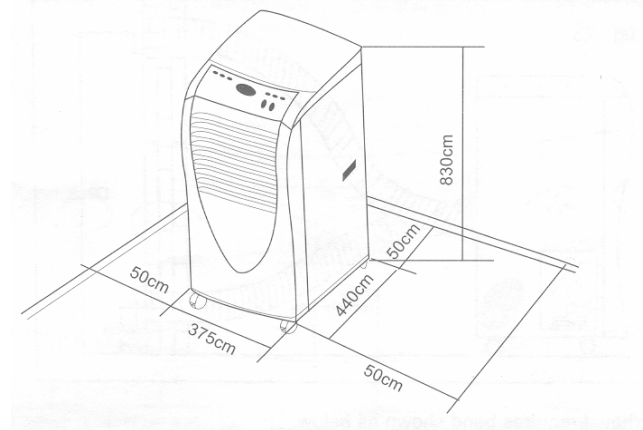

### Gebruik van de luchtslang

1. Sluit de luchtslang aan op de achterzijde van de unit.
2. Plaats de andere zijde van de slang bijvoorbeeld ui een raam met behulp van de aansluitstukken. Gebruik alleen de lengte die u nodig heeft tussen 600mm en 180mm.

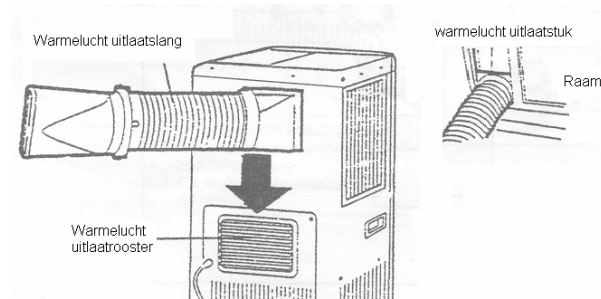

## PROBLEEM OPZOEKEN EN VERHELPEN

Voordat men een beroep doet op de service afdeling, controleer alstublieft het volgende.

Probleem	Controle	Oplossing
Airconditioner Werkt totaal niet	Is de unit correct aangesloten? Staat de unit aan? Brandt het lampje van de watertank? Is de watertank juist geplaatst? Is de tijd juist ingesteld	Sluit de unit correct aan  Schakel de unit aan Leeg de watertank  Plaats de watertank correct Stel de klok in op de juiste tijd
De unit koelt niet goed	Is de luchtin- en of uitlaat geblokkeerd? Is er een onverwachte warmtebron in de ruimte? Zin de luchtfilters vervuild? Staat de temperatuur goed ingesteld?	Maak de luchtin- en of uitlaat vrij Schakel de warmtebron uit  Maak de filters schoon Stel de juiste temperatuur in
De unit maakt herrie en trilt	Staat de unit goed opgesteld?	Plaats de unit goed horizontaal
De unit start en stopt regelmatig	Is de aansluiting op de voeding normaal? Is de luchtslang goed aangesloten en zonder knikken?	

### LET OP!

Schakel de unit direct uit en verwijder de stekker uit het stopcontact indien een van de

onderstaande punten voorkomen.

De zekering brandt steeds door.

De voedingskabel en/og de stekker zijn beschadigd.  
Iets abnormaals.

Neem vervolgens contact op met de leverancier.

#### Foutcodes

Fout E8Oververhitting

Fout E3Warmtewisselaar

Fout E2Temperatuur fout

Fout E4Algemene fout

## GEBRUIK VAN HET CONTROLE PANEEL

### ONTVOCHTIGING- EN KOELPROCES

De verwerkingstemperatuur voor de koeling is 17°C – 31°C voor ontvochtiging is dit 20°C – 31°C

### STROOMVOORZIENING

- De aansluiting moet stevig en betrouwbaar zijn
- Sluit niet meer elektrische apparaten aan op dezelfde groep als de mobiele airco
- Wanneer de unit is aangesloten wacht u 2 seconde tot de piep alvorens deze aan te zetten

### KOELPROCES

1. Zorg dat het reservoir goed is geplaatst
2. Druk herhaaldelijk op de “mode” knop en kies de “cooling mode”, de display zal “cool” aangeven. Gedurende het koelproces moet de luchtslang door bijv. een open raam worden gelegd om de warme lucht af te kunnen voeren.
3. Druk herhaaldelijk op “+/-” knop om de gewenste kamertemperatuur te in te stellen 17°C – 31°C
4. Druk op de ventilatie knop en stel deze in op de gewenste snelheid, hoog, middel of lage snelheid.

### NB:

Voor een optimale werking van de airco dient u rekening te houden met het volgende:

- a) Vermijdt direct zonlicht in de kamer
- b) Plaats de unit niet in de buurt van andere warmtebronnen

### ONTVOCHTIGINGSPROCES

1. Houdt ramen en deuren gesloten voor een goede ontvochtiging
2. Verzekert u ervan dat het waterreservoir goed in de unit is geplaatst
3. Druk herhaaldelijk op de “mode”schakelaar en kies de “ontvochtiging mode”, de display zal dry aangeven. De ventilator snelheid kan niet worden ingesteld.
4. Indien u deze unit alleen als ontvochtiger gebruikt, gebruik dan niet de buis van de luchtuitlaat.

### VERWARMINGSPROCES

1. Druk herhaaldelijk op de “mode”schakelaar en kies de “verwarmings mode”, de display zal “heat” aangeven.
3. Druk herhaaldelijk op “+/-” knop om de gewenste kamertemperatuur te in te stellen 17°C – 31°C
4. Druk op de ventilatie knop en stel deze in op de gewenste snelheid, hoog, middel of lage snelheid.

## GEBRUIK VAN HET CONTROLE PANEEL

### TIMER INSTELLEN

Voor het instellen van de timer, om de airconditioner in te schakelen, kiest u de "⌚" timer knop, het scherm zal aangeven "⌚⇌ON", druk op de time knop en stel de tijd in waarop de airconditioning aan moet schakelen. De in te stellen tijd ligt tussen 1.00 en 12.00 uur. Voor het instellen van de timer, om de airconditioning uit te schakelen, kiest u de "⌚" timer knop, het scherm zal aangeven "⌚⇌OFF", druk op de time knop en stel de tijd in waarop de airconditioning aan moet uitschakelen. De in te stellen tijd ligt tussen 1.00 en 12.00 uur

### AUTOMATISCHE SWING FUNCTIE

Druk de "🌀" knop in op het scherm verschijnt "🌀" en de roosters gaan automatisch bewegen.

Druk nogmaals op de "🌀" knop en het symbool "🌀" verdwijnt uit het scherm en de roosters stoppen automatisch.

### LET OP

Om de toetsen te vergrendelen drukt u minimaal 2 seconden de volgende toetsen

gelijktijdig in "⏏" en "⏏" op het scherm verschijnt het "🔒" symbool.

Nogmaals de beide knoppen indrukken en de toetsen worden vrijgegeven en het symbool "🔒" verdwijnt.

## WATER AFVOER

Wanneer de airconditioning in de ontvochtigings- en/of koelingstand staat, wordt het condenswater opgevangen in een opvangbak. Zodra de wateropvangbak vol is zal de "water full" indicator oplichten. Om deze bak te legen zie fig. 1,2 en 3.

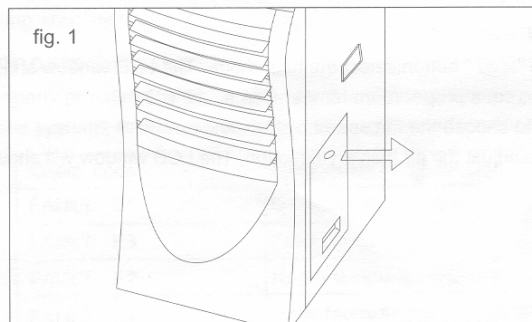

## VEILIGHEIDS MAATREGELEN

Gebruik de airconditioner niet in vochtige ruimtes.

Voorkom direct zonlicht op de airconditioner om verkleuring te voorkomen.

Voorkom dat de airconditioning in of in de buurt van water komt te staan.

Houdt open vuur en brandbare stoffen uit de buurt van de airconditioning.

Gebruik geen beschadigde stekkers of verlengsnoeren.

Kabelhaspels geheel afrollen.

Verwijder de stekker niet door aan het snoer te trekken.

Plaats de airconditioner minimaal 100 cm van een TV, radio en computer i.v.m. mogelijke elektromagnetische storingen.

Plaats de airconditioning niet te dicht bij wanden of andere obstakels.

Houd minimaal 50 cm rondom de airconditioning vrij.

Maak de airconditioning niet schoon met chemische middelen maar gebruik een vochtige doek.

Als de airconditioning plots vreemde geluiden maakt zet hem dan onmiddellijk uit, Controleer de unit en neem eventueel contact op met uw leverancier.

## ONDERHOUD VOOR OPSLAG

### NA HET SEIZOEN

Verwijder de wateropvangbak en leeg deze, verwijder de stop en laat de airconditioner volledig leeglopen zie fig. 4.

Laat de airconditioner een halve dag op stand ventileren werken zodat de airconditioning van binnen droog is en plaats de stop en de wateropvangbak weer terug.

Bind de voedingskabel vast zie fig. 5, pak de airconditioning in in een plastic zak en berg hem dan op op een droge plaats.

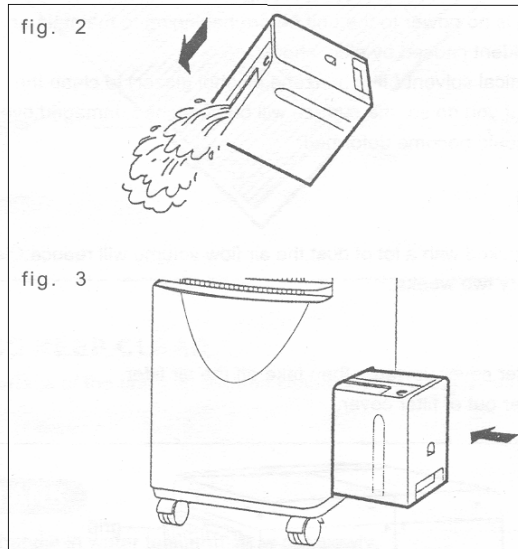

## WATER AFVOER

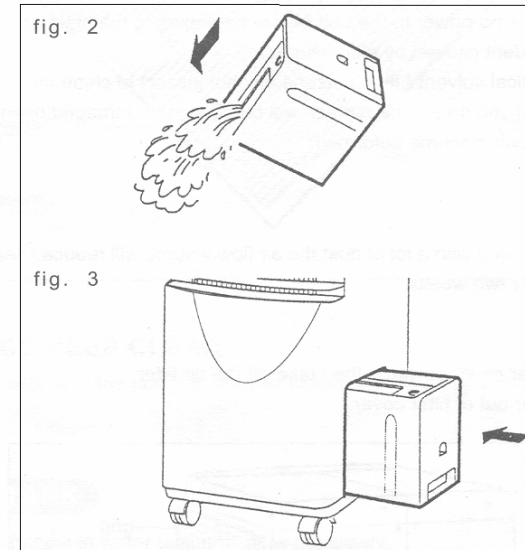

### LET OP:

1. Wanneer de airconditioning in de ontvochtigings- en/of koeling stand staat, zal er een alarm klinken zodra de wateropvangbak wordt verwijderd en de compressor schakelt uit.
2. Als u de wateropvangbak wilt verwijderen voordat deze vol is, schakel de dan eerst de ontvochtiger uit en wacht 3 minuten, zodat het resterende condenswater uit de airconditioner kan lopen.
3. Op de plaats van de wateropvangbak zit een kunststof pijp. Verwijder de stop niet terwijl de airconditioning in werking is omdat het water wordt gebruikt om de warmtewisselaar deels te koelen.

## ONDERHOUD

Verzekert u er van dat er geen spanning meer op de airconditioning staat alvorens deze schoon te maken of onderhoud te plegen.

Gebruik geen chemische middelen om de airconditioning schoon te maken.

Maak het luchtfilter minimaal 1 x per 2 weken schoon om een goede luchtcirculatie behouden.

Open het luchtfilter door hem voorzichtig naar u toe te trekken.  
Haal dan het filter uit de filterhouder.

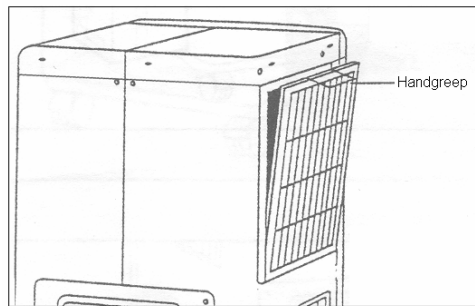

Het filter eerst uitzuigen met een stofzuiger.  
Was het filter in warm water met een niet agressief reinigingsmiddel.  
Laat het filter drogen (niet in de zon of op een warmtebron).

Monteer het filter weer op zijn plaats in de airconditioning.

## ONDERHOUD

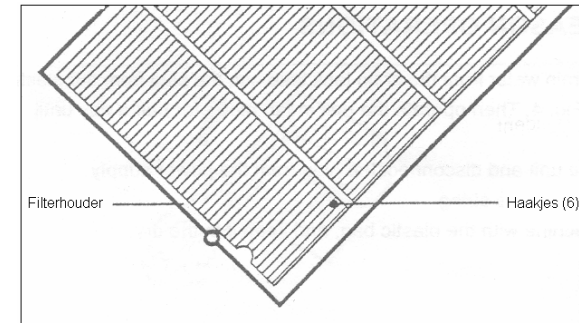

Maak de oppervlakte van de airconditioning schoon met een vochtige doek, droog hem vervolgens goed af.

### WATEROPVANGBAK

Pak het handvat onderaan de opvangbak en trek hem langzaam naar u toe.  
Leeg de opvangbak, maak deze schoon en druk hem terug in de unit.

